

Instrukcja Obsługi

Stacje zmiękcżające ERAQUA do wody pitnej i użytkowej



Pojemność złoża:

10 L

22 L

27 L

32 L

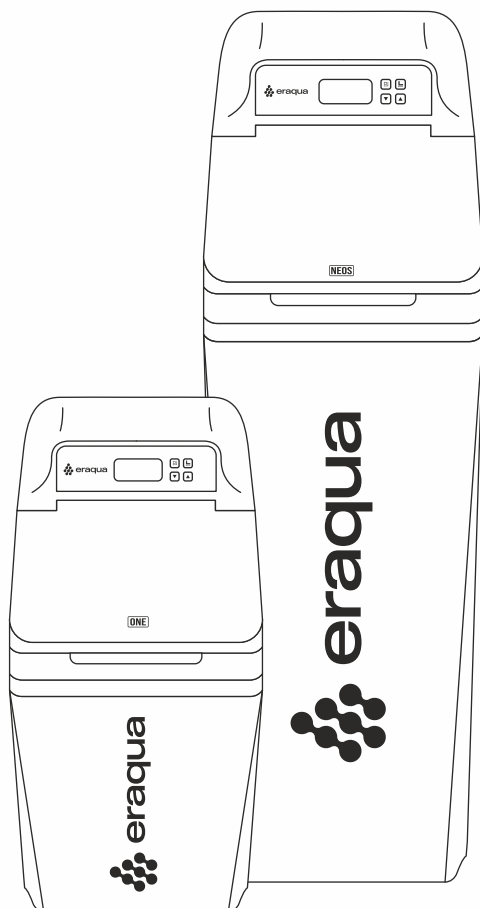

Stacje Zmiękczące

ONE / NEOS

Spis treści

1. Ważne zasady użytkowania	4
2. Jak działa zmiękczacze	5
3. Zawartość zestawu	5
4. Schemat zmiękczacza	6
5. Przygotowanie do montażu	7
6. Parametry techniczne zmiękczaczy	7
7. Podłączenie hydrauliczne	8
8. Cykle pracy urządzenia	9
9. Sterowniki RX	10
10. Opis przycisków sterujących	11
11. Kontrolowanie poziomu oraz uzupełnianie soli	11
12. Wykrywanie problemów	12
13. Certyfikaty	13
14. Utylizacja	13
15. Warunki gwarancji	14

Szanowny Kliencie,

Dziękujemy za zakup naszego systemu uzdatniania wody - zmiękczacza kontrolowanego przez sterowanie RX. Działanie urządzenia oparte zostało na nowoczesnej technologii obrotowych dysków ceramicznych odpornych na osadzanie się zanieczyszczeń powszechnie występujących w wodzie. Zmiękczacze ze sterownikiem RX to dobry wybór, który pozwoli Ci korzystać z uzdatnionej wody najwyższej jakości. Przed podłączeniem urządzenia, w celu uniknięcia uszkodzeń spowodowanych niewłaściwą obsługą, prosimy o uważne zapoznanie się z niniejszą instrukcją. Należy zwrócić szczególną uwagę na zasady bezpieczeństwa.

1. WAŻNE ZASADY UŻYTKOWANIA

- Użytkowanie urządzenia niezgodne z instrukcją może spowodować trwałe uszkodzenie systemu lub jego nieprawidłową pracę.
- System uzdatniania wody należy eksploatować zgodnie z jego przeznaczeniem. Niezastosowanie się do zasad użytkowania, zawartych w instrukcji skutkuje utratą gwarancji.
- Nie należy ingerować w budowę zmiękczacza. Wszelkie zmiany konstrukcyjne skutkują utratą gwarancji.
- Niewłaściwe użytkowanie zmiękczacza może skutkować utratą zdrowia i życia.
- Nie należy dotykać wtyczki kabla zasilającego mokrymi lub wilgotnymi rękami. Jeśli zostanie zaobserwowane uszkodzenie kabla zasilającego lub wtyczki należy natychmiast skontaktować się z serwisem celu dokonania naprawy lub kontroli.
- Ważne by system uzdatniania wody znajdował się w bezpiecznym miejscu. Należy unikać kontaktu elektrycznych części zmiękczacza z wodą.
- Należy unikać polewania zmiękczacza lub jego części bieżącą wodą.
- Wszelkie naprawy powinny być wykonywane jedynie przez przeszkolonych i uprawnionych do tego zadania serwisantów.
- Należy chronić urządzenie przed kontaktem z ostrymi narzędziami, wpływem wysokiej temperatury lub ogniem.
- Należy odpowiednio zabezpieczyć miejsce podłączenia urządzenia do prądu.
- Zmiękczacze należy okresowo kontrolować podczas jego pracy.
- Do prawidłowego funkcjonowania systemu niezbędne jest okresowe dosypywanie soli do zbiornika solanki. Zaniechanie tej czynności może skutkować nieprawidłowym działaniem lub uszkodzeniem urządzenia.

Jeśli urządzenie nie zostanie odłączone od zasilania elektrycznego należy pamiętać, że nieprzerwanie znajduje się pod napięciem.

- Nierozważne użytkowanie urządzenia podłączonego do prądu może skutkować dotkliwym porażeniem lub śmiercią.
- Instalacja elektryczna, do której ma zostać podłączone urządzenie musi spełniać krajowe normy.
- Ze względów bezpieczeństwa dzieci oraz osoby nieupoważnione nie powinny przebywać w pobliżu systemu uzdatniania wody.

2. JAK DZIAŁA ZMIĘKCZACZ?

Twarda woda wpływa do Twojego domu główną rurą zasilającą. Dopływa do zmiękczacza i przepływa przez żywicę jonowymienną (złoże), która zmiękcza wodę. W tym czasie zachodzi proces wymiany jonowej, w którym jony, odpowiedzialne za twardość wody, są wyłapywane przez złoże i wymieniane na jony sodu. Następnie zmiękczone woda doprowadzana jest do instalacji wodnej w Twoim domu.

Indywidualnie zaprogramowany zmiękczacza przelicza ilość wody, która została uzdatniona. Po wykorzystaniu zdolności jonowymiennej złoża, urządzenie automatycznie przeprowadzi jego regenerację przy pomocy przygotowanej wcześniej solanki (soli rozpuszczonej w wodzie, zgromadzonej w zbiorniku solanki). W czasie regeneracji urządzenie pobierze zaprogramowaną ilość solanki do zbiornika z żywicą jonowymienną. Dzięki temu nastąpi wymiana jonowa - żywica jonowymienna „naładuje się” jonami sodu z soli i uwolni wcześniej wyłapane z wody jony, które wraz z resztą solanki zostaną wypłukane do kanalizacji. W procesie regeneracji urządzenie odzyskuje zdolność jonowymienną i może zmiękczać wodę. Proces wymiany jonowej pozwala użytkować zmiękczacza wody przez długi czas i przeprowadzić wiele razy regenerację żywicy jonowej.

3. ZWARTOŚĆ ZESTAWU

Opis	Ilość
Zmiękczacza w kabiniecie	1 szt.
By-pass	1 szt.
Zasilacz 12V	1 szt.
Gwarancja / Instrukcja	1 szt.

4. SCHEMAT ZMIĘKCCZACZA

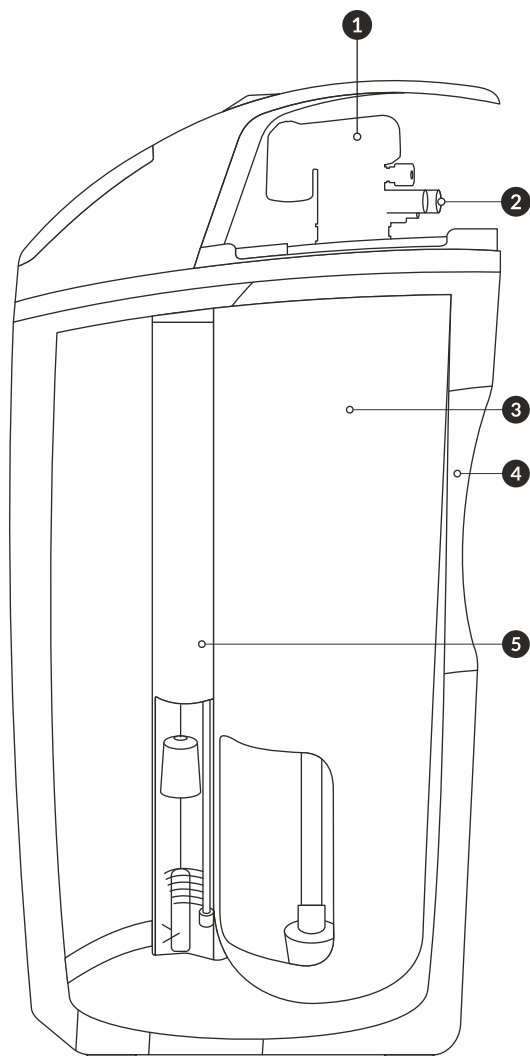

- 1 Sterownik** jest najważniejszą częścią zmiękczacza. Jego praca oparta jest na technologii dysków ceramicznych, które w zależności od położenia względem siebie, uruchamiają kolejne cykle pracy i regeneracji. Dzięki fabrycznym ustawieniom zmiękczacz jest zdolny do pracy praktycznie zaraz po instalacji. Jedyne wartości, które należy wprowadzić, to aktualna godzina, twardość wody oraz godzina regeneracji (najbardziej dogodna dla użytkowników).
- 2 By-pass** to kolejny ważny element, który spełnia kilka istotnych funkcji w pracy zmiękczacza. Dzięki niemu w łatwy sposób można podłączyć lub odłączyć zmiękczacz od istniejącej instalacji wodnej. Dodatkowo umożliwia on zmianę ustawienia przepływu wody w instalacji, tak by wpływała do niej wyłącznie woda po zmięczeniu lub surowa. Bypass może posiadać również funkcję mieszacza.
- 3 Zbiornik** wypełniony jest złożem jonowymiennym, na którym zachodzi proces zmiękania. Dla optymalnego funkcjonowania urządzenia żywicę należy wymieniać nie rzadziej niż co 10 lat (w zależności od jakości wody).
- 4 Obudowa zmiękczacza** wykonana jest z wytrzymałego, elastycznego tworzywa. Pełni ona funkcję zbiornika na sól i solankę. W jej wnętrzu zamontowana jest butla ze złożem jonowymiennym oraz zawór pływakowy kontrolujący poziom solanki w zbiorniku, zabezpieczając urządzenie przed nadmiernym wypełnieniem. Na bocznej ścianie obudowy znajduje się kolanko przelewowe.
- 5 Zawór pływakowy** reguluje proces dolewania wody do zbiornika i zasysania solanki. Od jego prawidłowego funkcjonowania zależy poprawność procesu regeneracji.

5. PRZYGOTOWANIE DO MONTAŻU

Zabrania się podnosić urządzenia za przewody elektryczne i wodne, gdyż mogą one ulec uszkodzeniu. Urządzenie należy ustawić możliwie blisko wejścia wody do budynku (wodomierza w przypadku zasilania wodą z wodociągu lub hydroforu w przypadku zasilania z ujęcia własnego) oraz w pobliżu odpływu do kanalizacji. Ponadto do sterowania urządzeniem niezbędny jest stały dopływ prądu elektrycznego, dlatego w pobliżu powinno się znajdować gniazdko elektryczne. Należy upewnić się, że podłoże jest stabilne i wytrzyma ciężar urządzenia napełnionego wodą. Wybrane miejsce powinno umożliwić swobodny dostęp do urządzenia podczas okresowego uzupełniania soli w zbiorniku solanki.

6. PARAMETRY TECHNICZNE ZMIĘKCZACZY

Parametry techniczne zmiękczacza zależą ściśle od rozmiaru. Kluczowym parametrem jest wielkość zbiornika powiązana z ilością żywicy zmiękczającej. Wielkość zmiękczacza powinna być dobrana przez sprzedawcę urządzenia na podstawie parametrów fizykochemicznych oraz zużycia wody w miejscu użytkowania zmiękczacza.

Rodzaj informacji [jednostka]	Wartość parametru			
Objętość żywicy [L]	10	22	27	32
Rozmiar butli [cale]	10 x 17	10 x 35	10 x 35	10 x 35
Przepływ nominalny [m ³ /h]	0,7	0,75	1,4	1,5
Przyłącze wejściowe/wyjściowe [cale]	3/4"			
Przyłącze ścieków	1/2			
Przyłącze solanki	3/8			
Moc [V]	12			
Rodzaj regeneracji	up flow / down flow			
Tryby regeneracji	ręcznie / automatyczne objętościowe / automatyczne po określonym czasie braku przepływu			
Wymiary [mm]	530 x 300 x 610	530 x 300 x 1065	530 x 300 x 1065	530 x 300 x 1065
Waga* [kg]	19	33	38	42
Bypass zewnętrzny	tak	tak	tak	tak
Wbudowany regulator twardości wody wyjściowej	tak	tak	tak	tak

* waga orientacyjna bez wody i soli

7. PODŁĄCZENIE HYDRAULICZNE - DO WYKONANIA PRZEZ PROFESJONALISTĘ

Urządzenie należy przyłączyć do instalacji za pomocą węży elastycznych (nie są elementem zestawu). Należy zainstalować filtr mechaniczny (minimum 50 mikronów). Filtry wstępne instalowane są w celu zabezpieczenia instalacji wodnych oraz urządzeń sanitarnych przed zanieczyszczeniami: rdzą, drobinami piasku, mułem, włóknami uszczelnień hydraulicznych itp. Zalecane jest instalowanie filtrów mechanicznych przed stacjami uzdatniania wody, co wydłuży ich żywotność i zapewni prawidłową pracę urządzenia. Na głowicy sterującej należy zlokalizować wlot i wylot wody z urządzenia (oznaczone są strzałkami skierowanymi do wnętrza i na zewnątrz urządzenia). Na wylocie z urządzenia (w by-passie) powinna znajdować się turbina. Przed przystąpieniem do montażu należy sprawdzić czy turbina swobodnie się obraca (np. silnie w nią dmuchając). Do montażu urządzenia należy użyć materiałów przeznaczonych do instalacji wodnych.

7.1 Podłączenie urządzenia do ścieków

Elastyczny wąż należy podłączyć do dopływu ścieków i zabezpieczyć obejmą na wąż 1/2 cala. Wąż odprowadzający ścieki powinien być poprowadzony poniżej głowicy urządzenia, niezagięty, na żadnym odcinku. Należy zabezpieczyć wąż w taki sposób by uniemożliwić zalanie pomieszczenia.

7.2 Podłączenie kolanka przelewowego do ścieków

Jeśli układ poboru solanki napełniania zbiornika nie działa prawidłowo, może dojść do nadmiernego napełnienia zbiornika. Nadmiar solanki odprowadzany jest wtedy kolankiem przelewowym na zewnątrz urządzenia. Aby uniknąć zalania pomieszczenia w wypadku nieprawidłowego działania zmiękczacza, należy połączyć kolano przelewowe z odpływem do ścieków przy użyciu węża elastycznego.

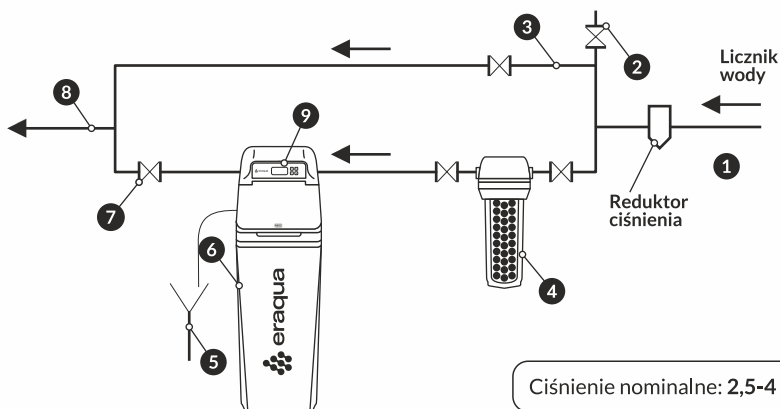

- | | |
|---|---|
| <ul style="list-style-type: none"> ❶ Zasilanie wodą surową ❷ Wyjście wody surowej do innych celów (np. do ogrodu) ❸ Linia obejścia serwisowego urządzeń filtracyjnych ❹ Filtr wstępnego oczyszczania z wkładem mechanicznym | <ul style="list-style-type: none"> ❺ Podłączenie do kanalizacji ❻ Kolumna zmiękczacza ❼ Zawór zamykający odpływ wody czystej ze zmiękczacza ❽ Rozbiór wody uzdatnionej ❾ Sterownik |
|---|---|

8. CYKLE PRACY URZĄDZENIA

Podczas pracy urządzenia, na wyświetlaczu będzie widoczna nazwa aktualnego cyklu pracy. W czasie regeneracji widoczny będzie czas, który pozostał do zakończenia danego cyklu. W trakcie regeneracji złoża możliwy jest pobór wody surowej.

Sterownik naprzemiennie pokazuje wskazania:

1. Objętość wody pozostałej do regeneracji.
2. Chwilową prędkość przepływu wody
3. Bieżący tryb pracy urządzenia

Praca	Urządzenie w pozycji uzdatniania wody. Woda surowa wpływa przez sterownik do zbiornika ze złożem, przepływa przez złoże i kierowana jest do góry przez rurę dystrybucyjną do sterowania i dalej do instalacji.
Płukanie wsteczne	Urządzenie w pozycji płukania przeciwwprądowego (wstecznego). Woda surowa wpływa przez sterownik do zbiornika ze złożem filtracyjnym i kierowana jest do dołu rurą dystrybucyjną. Woda przepłukuje i spulchnia złoże, z następnie kierowana jest do kanalizacji.
Regeneracja	
Pobór solanki i płukanie wolne	Przepływ wody przez głowicę sterującą powoduje zassanie solanki, która regeneruje złoże. Woda w trakcie regeneracji odprowadzana jest do kanalizacji. Po zassaniu całej solanki, złoże jonowymiennie jest powoli płukane wodą.
Płukanie szybkie	Zapewnia szybkie wypłukiwanie ze złoża pozostałości solanki oraz wpływa na właściwe ułożenie złoża. Woda podczas płukania kierowana jest od góry przez żywicę jonowymienną, a następnie do góry przez rurę centralną.

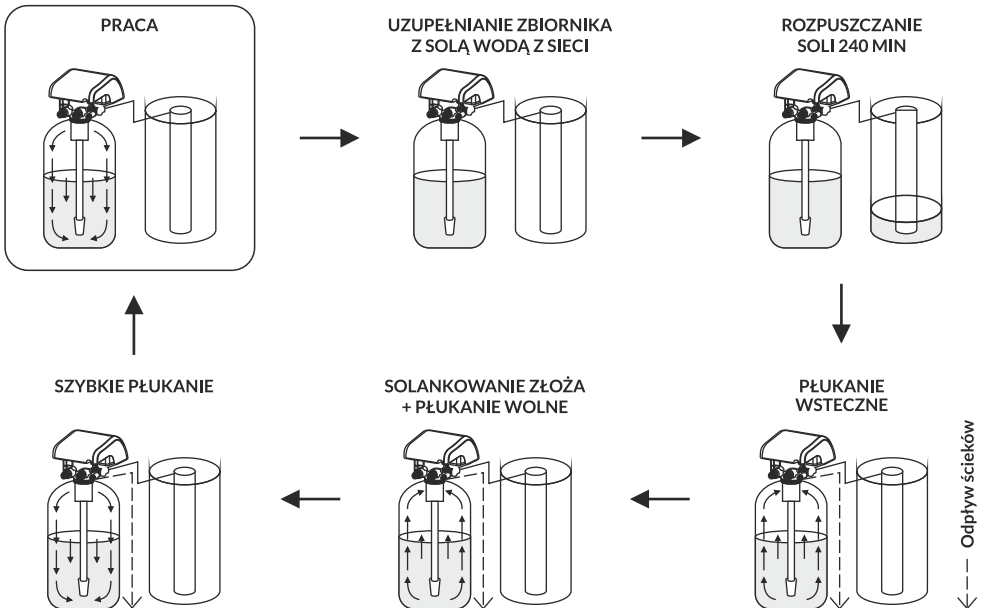

9. STEROWNIK RX

Sterownik RX wyposażony jest w mikrokomputer, który umożliwia ustawienie parametrów pracy systemu uzdatniania wody, dostosowanych do parametrów fizykochemicznych wody.

W sterowniku występują dwa rodzaje menu: otwarte i zamknięte. Aby wejść do menu otwartego należy odblokować urządzenie poprzez jednoczesne przyciśnięcie przycisków „góra-dół”. W menu otwartym można edytować podstawowe parametry tj. ustawić godzinę, twardość wody wejściowej oraz godzinę regeneracji. Przełączanie pomiędzy parametrami oraz zmiana ich wartości odbywa się poprzez przyciskanie przycisków „góra-dół”. Wybór parametru oraz potwierdzenie zmiany zatwierdza się przyciskiem „enter”.

Jednostki twardości wody: $1dH(^{\circ}d) = 1,78 fH(^{\circ}f) = 0,36 mval/l = 17,8 mg CaCO_3/l$

dH - stopnie niemieckie

fH - stopnie francuskie

mval/l - milivale/litr

mg $CaCO_3/l$ - miligramy węglańu wapnia/litr

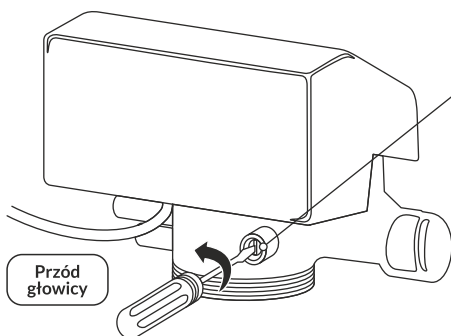

Pokrętko regulacji twardości wody - umożliwia dostosowanie twardości wody zgodnie z wymaganiami użytkownika.

Przekręć pokrętko za pomocą śrubokręta odwrotnie do ruchu wskazówek zegara (im większy kąt obrotu tym woda będzie twardsza).

Zgodnie z zaleceniami PZH twardość wody zdatnej do picia nie powinna być niższa **60mg $CaCo_3/l$** .

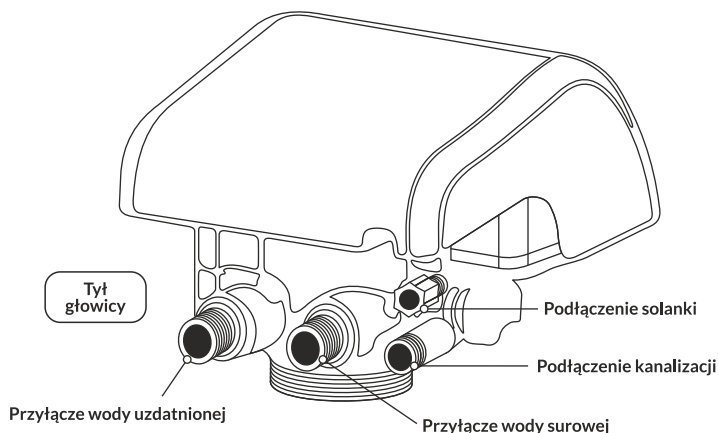

UWAGA!!! Aby uzyskać dostęp do menu zamkniętego należy posiadać odpowiednią wiedzę instalatorską. Zmiana parametrów pracy zmiękczacza na nieodpowiednie może sprawić, że urządzenie będzie zużywało więcej wody, soli lub nie będzie się regenerowało i pracowało w sposób prawidłowy.

10. OPIS PRZYCISKÓW STERUJĄCYCH

W czasie uzdatniania wody na ekranie widoczny jest napis: praca (in-service). W czasie regeneracji wyświetlany jest numer aktualnego cyklu pracy (opis poniżej) oraz aktualna objętość wody, którą jest w stanie uzdatnić system bez konieczności regeneracji.

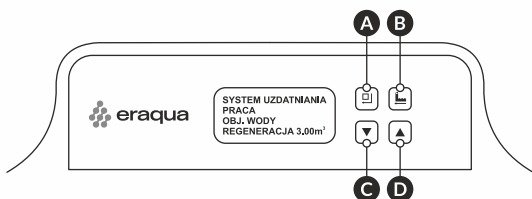

A MENU / ZATWIERDŹ

B WYMUSZENIE REGENERACJI / POWRÓT

C DÓŁ

D GÓRA

11. KONTROLOWANIE POZIOMU ORAZ UZUPEŁNIANIE SOLI

11.1 Pierwsze uruchomienie

Przed pierwszym uruchomieniem urządzenia należy wsypać sól do zbiornika soli i zalać wodą. Odczekać około 30 minut, aż dostateczna ilość soli rozpuści się w wodzie. Następnie wykonać regenerację złoża.

11.2 Kontrolowanie poziomu i uzupełnianie soli

Należy regularnie (zaleca się przynajmniej raz na tydzień) sprawdzać ilość soli w zbiorniku, aby jej nie zabrakło. Sól należy uzupełnić w miarę potrzeb, tak aby jej poziom zawsze znajdował się powyżej poziomu wody (nie powinno być widać wody). Należy używać wyłącznie wyłączenie soli tabletkowej przeznaczonej do systemu uzdatniania wody.

UWAGA! Słona woda (solanka) może powodować podrażnienia oczu, skóry i ran dlatego należy unikać kontaktu z wnętrzem zbiornika solanki. W przypadku kontaktu należy szybko zmyć solankę bieżącą wodą.

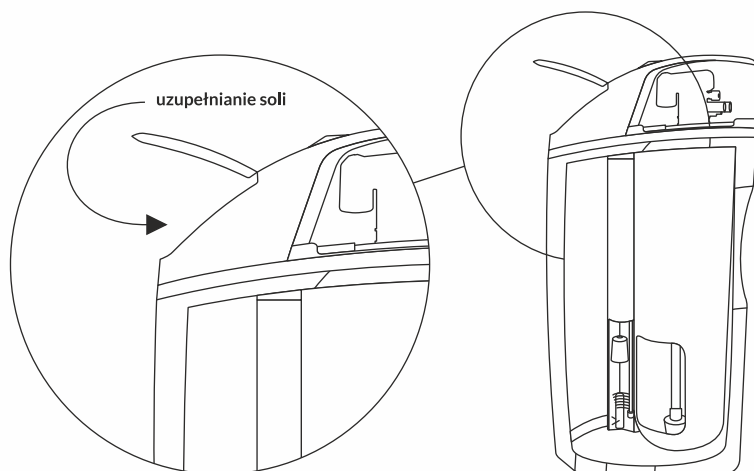

11.3 Zapobieganie zbrylaniu soli

Wysoka wilgotność powietrza lub zły typ soli mogą prowadzić do tworzenia się dużych brył soli (złogów solnych) w zbiorniku. Proces ten może utrudniać przygotowanie odpowiedniej ilości solanki i powodować, że urządzenie nie będzie regenerowało się prawidłowo. W efekcie nie będzie zmiękczać wody.

W przypadku podejrzenia, że powstał złóg solny, można delikatnie uderzyć w boki zbiornika z solą i połączyć ciepłą wodą w celu rozbicia złogu. Złóg można rozbić też od góry przy pomocy długiego przedmiotu (Np.. rurki). Jeżeli sól zbrylała się na skutek złej jakości soli, należy wypłukać zbiornik solanki i zasypać go solą właściwej jakości.

12. WYKRYWANIE PROBLEMÓW

Problem	Przyczyna	Rozwiązanie
Urządzenie się nie regeneruje	Brak zasilania	Sprawdź podłączenia elektryczne - bezpieczniki, wtyczkę, zasilacz.
	Źle ustawiony sterownik	Skoryguj ustawienia sterownika lub skontaktuj się z fachowcem w celu poprawnego ustawienia sterownika.
Urządzenie dostarcza twardą wodę	Otwarty by-pass	Zamknij by-pass
	Brak soli w zbiorniku solanki	Uzupełnij sól i zregeneruj złożę przyciskiem natychmiastowej regeneracji.
	Zanieczyszczony inżektor	Skontaktuj się z fachowcem lub oczyść inżektor.
	Niewystarczające napełnianie wodą zbiornika solanki	Sprawdź ustawienia czasu napełniania zbiornika solanki i zregeneruj złożę przyciskiem natychmiastowej regeneracji.
	Mieszacz wody otwarty zbyt mocno	Zmień ustawienie mieszacza wody w głowicy (pokrętko regulacji twardości wody).
	Głowica jest w trakcie regeneracji	Poczekaj do końca regeneracji.
Nadmierne zużycie soli	Zbyt dużo wody w zbiorniku solanki	Skróć czas napełniania wodą zbiornika solanki.
	Zbyt duży pobór solanki	Skróć czas pobierania solanki. Wyreguluj ustawienie zaworu solanki.
Spadek ciśnienia	Osad żelaza w zmiękczaczu	Oczyść sterownik i złożę. Zwiększ częstotliwość regulacji i/lub czas trwania płukania wstecznego.
	Zablokowana instalacja wodna	Sprawdź czy osady z wody nie zablokowały instalacji wodnej przed urządzeniem.
	Wejście do sterownika zanieczyszczone resztkami pozostałymi z robót instalacyjnych	Usuń resztki i wyczyść sterownik.
	Zanieczyszczony wkład filtra wstępnego oczyszczania	Przeczyść lub wymień wkład.
	Obecność powietrza w instalacji	Niepoprawne działanie zaworu solanki. Upewnij się czy solanka jest w zbiorniku przed rozpoczęciem procesu regeneracji.
Zbyt dużo wody w zbiorniku solanki	Zbyt długi czas uzupełniania wody w zbiorniku solanki	Zmniejsz czas napełniania zbiornika solanki.
	Zablokowany inżektor	Oczyść inżektor.
	Obce ciała w zaworze solanki	Wymień zawór solanki.

	Przerwa w dopływie prądu podczas napełniania zbiornika solanki	Sprawdź zasilanie elektryczne.
	Źle ustawiony zawór solanki	Wyreguluj ustawienie zaworu solanki
Urządzenie nie zasysa solanki	Zbyt niskie ciśnienie w sieci	Podnieś ciśnienie wody na wejściu do systemu uzdatniania wody do minimum 1,5 bar.
	Zablokowany wężyk doprowadzający solankę do sterownika	Sprawdź wężyk doprowadzający solankę i usuń ewentualne blokady utrudniające przepływ.
	Wyciek z wężyka doprowadzającego solankę do sterownika	Wymień wężyk doprowadzający solankę do sterownika.
	Uszkodzony inżektor	Wymień inżektor.
	Zablokowany odpływ do kanalizacji	Sprawdź wąż odprowadzający ścieki i usuń ewentualne blokady utrudniające przepływ.
Ciągły wyciek do kanalizacji	Zanieczyszczenia w głowicy	Sprawdź wnętrze głowicy, usuń zanieczyszczenia i sprawdź działanie głowicy w różnych pozycjach regeneracji.
	Przerwa w dostawie prądu podczas regeneracji	Sprawdź zasilanie elektryczne.
Woda uzdatniona jest słona	Uszkodzenie części elektrycznej lub elektronicznej	Skontaktuj się z fachowcem.
	Źle wypłukane złożo	Sprawdź i zapewnij drożność odpływu ścieków. Wydłuż czas płukania złoża. Sprawdź czy ciśnienie w sieci jest odpowiednie.

13. CERTYFIKATY

Stacje zmiękcżające ERAQUA posiadają certyfikaty:

Zmiękczacze do wody ERAQUA posiadają Atest Higieniczny wydany przez Narodowy Instytut Zdrowia Publicznego - Państwowy Zakład Higieny (PZH) nr B-BK-60210-0482/21. Certyfikat świadczy o pozytywnej opinii urzędów przeznaczonych do kontaktu z wodą do spożycia.



Deklarację zgodności CE z dyrektywą EMC 2014/30/EU



ISO 9001:2000, który świadczy o tym, że produkcja sterowników RX odbywa się zgodnie z systemem zarządzania jakością ISO 9001:2000



14. UTYLIZACJA

Po zakończeniu okresu eksploatacji nie należy utylizować urządzenia razem z odpadami komunalnymi. Zmiękczacze należy dostarczyć do punktu odbioru. Nieprzestrzeganie ww. zasady może skutkować nałożeniem kary, zgodnej z przepisami, obowiązującymi na danym obszarze. Prawidłowa utylizacja urządzenia to gwarancja prawidłowego przetworzenia odpadu w sposób bezpieczny dla środowiska.

15. WARUNKI GWARANCJI

- Producent udziela gwarancji na sprawne działanie urządzenia, przy eksploatacji urządzenia zgodnie z instrukcją w tym regularne uzupełnianie soli w zbiorniku soli.
- Zmiękczacze objęte jest 2 letnią gwarancją liczoną od daty sprzedaży.
- Warunkiem udzielenia gwarancji jest wykonanie montażu hydraulicznego oraz uruchomienia urządzenia zgodnie z instrukcją, przez osobę do tego uprawnioną.
- Istnieje możliwość wydłużenia gwarancji na okres 5 lat. Warunkiem wydłużenia gwarancji jest pierwsze uruchomienie urządzenia przez uprawnionego serwisanta w ciągu 6 m-cy od zakupu urządzenia oraz dokonywanie corocznych przeglądów w okresie gwarancyjnym. Na koszt przeglądu składają się koszty robocizny oraz koszt delegowania pracownika i jego dojazdu.
- W przypadku uszkodzeń fabrycznych usterkę należy zgłosić do producenta, do 14 dni po jej wystąpieniu.
- W przypadku przyjazdu serwisanta do nieuzasadnionego wezwania, koszty serwisu wraz z przejazdem ponosi użytkownik.
- Warunkiem gwarancji jest zamontowanie przed urządzeniem filtracji wstępnej oraz systematyczne przeprowadzanie jej serwisu.

GWARANCJA NIE OBEJMUJE:

- Usług przeglądowych.
- Usług zmiany programu urządzenia.
- Materiałów eksploatacyjnych zużywających się w czasie eksploatacji, tj.: złoża filtracyjnego, soli do regeneracji.
- Uszkodzeń powstałych na skutek: kradzieży, pożaru, działania czynników zewnętrznych lub atmosferycznych, używania niewłaściwych materiałów eksploatacyjnych, montaż części i podzespołów bez zgody producenta.
- Uszkodzeń, będących wynikiem niewłaściwej eksploatacji.
- Uszkodzeń będących wynikiem niewłaściwego przechowywania urządzenia i materiałów eksploatacyjnych.
- Konserwacji, wynikających z unieruchomienia urządzenia,
- Uszkodzeń mechanicznych urządzenia.

NABYWCA TRACI UPRAWNIENIA Z TYTUŁU GWARANCJI PRZYPADKU:

- Nieprzebrzeżenia zaleceń zawartych w niniejszej instrukcji,
- Wykonania montażu, rozruchu i użytkowania (np. brak soli) niezgodnie z instrukcją,
- Niewykonanie przeglądu w terminie,
- Wykonania przez nabywcę lub osoby trzecie samodzielnych napraw, przeróbek i modyfikacji, które są niezgodne z instrukcją, uszkodzeń mechanicznych urządzenia.

DATA SPRZEDAŻY

Data	Podpis i pieczęć

POŚWIADCZENIE PRZEGLĄDÓW

Nr przeglądu	Data	Data podpis i pieczęć



Eraqua oferuje nowoczesne i zaawansowane technologicznie systemy uzdatniania i filtrowania wody. Organizm człowieka składa się w około 70 %-ach z wody, dlatego dbamy, aby woda spożywana lub gospodarcza była jak najlepszej jakości. Chroń swoje sprzęty przed kamieniem osadowym. Zadbaj o zdrowie swoje i swojej rodziny. Oczyszczanie wody jeszcze nigdy nie było takie skuteczne.